

MANUAL DE NORMAS
IDENTIDAD VISUAL INSTITUCIONAL



Ministerio Público de la Defensa

Servicio Público Provincial de la Defensa

EN LA DEFENSA DE LA LIBERTAD, LA IGUALDAD Y LA VIGENCIA DE LOS DERECHOS HUMANOS



ÍNDICE

Capítulo 1

Isologo

Construcción del Isotipo

Construcción del logotipo

Logo Principal y Logo Secundario

Grilla Constructiva

Reducción Máxima

Tamaños y proporciones

Colores

Aplicación positiva y negativa

Usos incorrectos

Aplicaciones

Tamaños y proporciones

Usos incorrectos

Capítulo 2

Papelería Institucional

Papeles

Sobres

Normativa

Tarjetas Personales/ Institucionales

Carpetas

Certificados

Tarjetones

Firma para correo electrónico

CDs/ Sobres

Credenciales

Capítulo 3

Soportes impresos

Afiches/ Folletos

Avisos

Portadas

Bolsas

Capítulo 4

Soportes Digitales

Web

Elementos

Botones / Íconos

El objetivo de este manual es el de establecer los criterios que conforman la identidad visual del Ministerio Público de la Defensa de la Provincia de Santa Fe. Establece las pautas básicas que permitirán una utilización homogénea y coherente de la comunicación visual .

También reordena y normatiza todo el material gráfico que se ha utilizado en las diferentes áreas con los únicos fines de proteger la imagen institucional y facilitar la comunicación interna y externa.

ISOLOGOTIPO CONSTRUCCIÓN DEL ISOTIPO

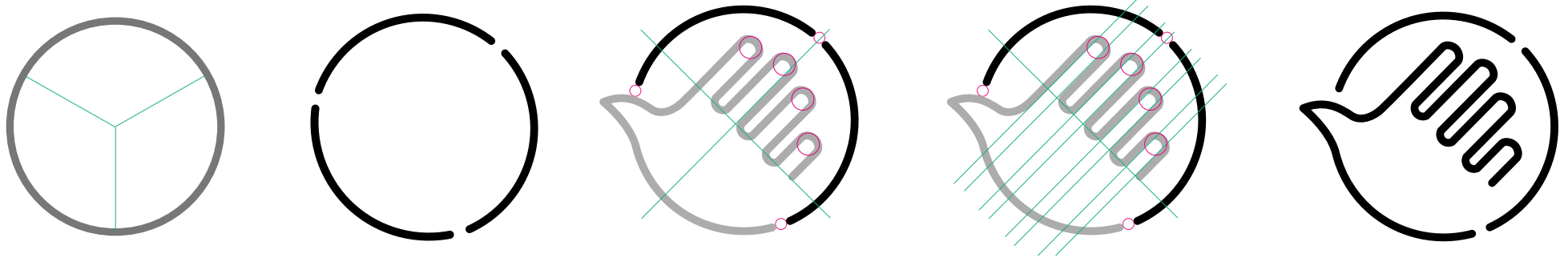

El logo refleja un conjunto formalmente equilibrado inscripto en forma circular por los colores que representan a la Provincia de Santa Fe, como objeto contenedor referenciando a nuestra institución (SPPDP). Este contenedor se centra en una forma abstracta reinterpretada, la cual que nos remite a los Derechos Humanos de forma integral, pues nos emparenta con un logotipo reconocido y elegido como tal en 190 países.

La mano abierta, La paloma reinterpretada como objeto central.

El círculo dividido en tres partes iguales aludiente a la equidad, las líneas abiertas y con mismo trazo.

Los conceptos que se pensaron a la hora de definir la identidad fueron la equidad, los derechos humanos, el servicio a la comunidad, la libertad, la alerta, el diálogo traducidos gráficamente en líneas simples, abiertas, limpias con fluidez. Igualdad de peso, suavización de rectas, claridad y el dinamismo de la circularidad.

ISOLOGOTIPO

CONSTRUCCIÓN DEL LOGOTIPO

TIPOGRAFÍA BREE

REGULAR

ABCDEFGHIJKLMNOPQRSTUVWXYZabc-
defghijklmnopqrstuvwxyz0123456789\$/
() ; ? ! @ # . , ; : - ' ^ & * % & #

THIN OBLIQUE

ABCDEFGHIJKLMNOPQRSTUVWXYZabc-
defghijklmnopqrstuvwxyz0123456789\$/
() ; ? ! @ # . , ; : - ' ^ & * % & #

NÚMEROS

01234567890123456789
012345678900123456789

LIGADURAS

fflfffltt figura flor
fflfffltt figura flor
www.type-together.com | © 2013

La tipografía propuesta es Bree, una sans serif elegante que da un aspecto pulido y moderno y se puede utilizar para marcas o titulares.

Algunos de sus rasgos más característicos son los de un piso 'a', la cursiva 'e', las curvas en los trazos exteriores de la 'u' y 'b', la 'f' broche de oro y la fluidez de las formas.

Los diferentes pesos permiten contrastes y jerarquías y también su utilización en párrafos extensos.

Bree es considerada una tipo latina y fue diseñada por un rosarino.

Para el logotipo hemos utilizado la versión regular y thin oblique.

ISOLOGOTIPO

PRINCIPAL Y SECUNDARIO



Ministerio Público de la Defensa

Servicio Público Provincial de la Defensa



Ministerio Público de la Defensa

Servicio Público Provincial de la Defensa

EN LA DEFENSA DE LA LIBERTAD, LA IGUALDAD Y LA VIGENCIA DE LOS DERECHOS HUMANOS

El lema "En la defensa de la libertad, la igualdad y la vigencia de los Derechos Humanos" resume la filosofía del Ministerio y será utilizada siempre que se considere conveniente ya sea con el uso del logo secundario donde aparece integrada o de manera independiente del isologo según su necesidad, legibilidad y otras consideraciones comunicacionales, pero siempre conservando la tipografía y el color establecidos.

ISOLOGOTIPO

GRILLA CONSTRUCTIVA - ÁREA LIBRE



El mínimo requerido de área libre está definido por "x" e indicado en el diagrama con la línea de color cyan. La zona celeste se debe mantener libre de elementos externos. Con magenta se indican los elementos de alineación, proporción y límites.

La grilla constructiva muestra proporciones, relaciones y medidas que rigen a la construcción del isologo tanto del principal como el secundario.

Es una retícula virtual, de carácter modular, que se utiliza para la racionalización y geometrización de los isologos

También es útil para la eficaz confección permitiendo un uso eficiente en sus infinitas reproducciones sin ser deformada o alterada en forma arbitraria.

La zona de seguridad es un espacio imaginario que sirve para preservar la estabilidad del isologo en la convivencia con otros elementos gráficos o textuales ajenos a la identidad visual .

ISOLOGOTIPOS

REDUCCIÓN MÁXIMA



Tamaños mínimos proporcionales a la lectura de los mismos en las diferentes aplicaciones según su soporte, sistema de impresión, etc.

El tamaño mínimo de impresión debe ser de:
1 cm de alto para el isologo principal
1,5 cm para el alternativo
1,5 cm para para el isologo principal en su versión negativa
2 cm para para el isologo alternativo en su versión negativa

ISOLOGOTIPO COLORES

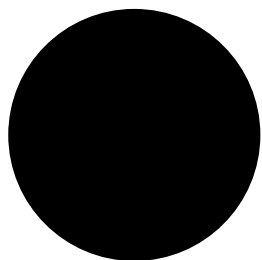

Pantone Black C
C: 0 M: 0 Y: 0 K:100
R45 G41 B38
HTML: 2D2926

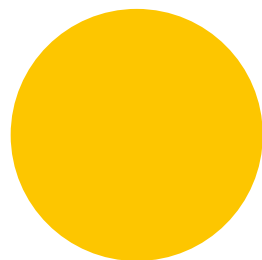

Pantone 123C
C: 0 M: 24 Y:94 K:0
R255 G199 B44
HTML: FFC72C

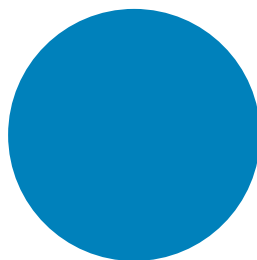

Pantone 640C
C: 100 M:10 Y:3 K:16
R0 G130 B186
HTML: 0082BA

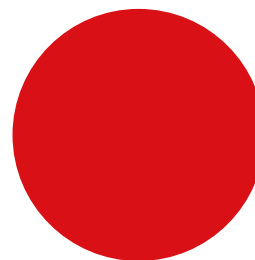

Pantone 485C
C: 0 M:81 Y:87 K:15
R218 G41 B28
HTML: DA291C

Los colores elegidos son representativos de nuestra provincia por su identificación inequívoca con ella, el celeste en la mano/ paloma es el que corresponde al Logo Universal de los Derechos Humanos. La versión color del isologotipo se utilizará en todos los casos posibles en que la emisión del mismo no sea un inconveniente. En caso de problemas de legibilidad o dificultad en la percepción del mismo, se implementará otra de las variables permitidas que fueron diseñadas como alternativas para resolver ciertos inconvenientes tanto de legibilidad como de como de percepción.

ISOLOGOTIPO
APLICACIONES



Ministerio Público de la Defensa

Servicio Público Provincial de la Defensa

EN LA DEFENSA DE LA LIBERTAD, LA IGUALDAD Y LA VIGENCIA DE LOS DERECHOS HUMANOS

Positiva, 4 tintas: aplicación original se utilizará en todos los casos posibles. Papelería institucional, avisos publicitarios, gráfica vehicular, etc.

ISOLOGOTIPO APLICACIONES MONOCROMÁTICAS



Positiva, 1 tinta: esta versión se aplicará en aquellos casos en que no se puede emitir el color o en publicaciones económicas a una tinta. La versión positiva del logotipo se utilizará siempre que este opere sobre un fondo cuya luminosidad no sea superior al gris 50 % Como fax, avisos publicitarios en diario, guía telefónica, fotocopias, etc.

Negativa, 1 tinta: La versión en negativo es una variable de aplicación de menor frecuencia. Se utilizará en aquellos casos en que el color del soporte sea del mismo color que alguno de los que construyen el isologotipo, en luminosidades superiores al 50% o en los casos en que el color de fondo plano dificulte la legibilidad del isologotipo.

ISOLOGOTIPO

USOS PERMITIDOS/ PROHIBIDOS



Está terminantemente prohibido cambiar, estirar, comprimir, rotar, cambiar la posición de los elementos, su color, distancia y composición, así también como añadir y/o quitar elementos.

Usos incorrectos

El isologo fue específicamente diseñado y dimensionado para un funcionamiento eficaz. El mismo no debe sufrir ningún tipo de alteración en su morfología.

Restricciones a modificaciones

- No expandir
- No condensar
- No cambiar la fuente tipográfica.
- No alterar la inclinación del logo.
- No alterar la relación de tamaño entre el logo y la tipografía.
- No aplicar en outline.
- No modificar la tipografía institucional en forma, tono, inclinación, variable, etc
- No modificar el grosor del trazo del isotipo.

ISOLOGOTIPO

USOS PERMITIDOS/ PROHIBIDOS



El Isologotipo en su versión color fue diseñado para ser utilizado con fondo blanco, sin embargo su aplicación puede necesitar ser sobre fondo de algún otro color. Establecemos algunas normas para estas ocasiones:

No aplicar sobre ninguno de los colores que conforman el isotipo.

No puede ser aplicado sobre colores que produzcan bajos niveles de contraste.

No aplicar sobre fondos vibrantes que impidan la legibilidad del mismo.



Aplicación para fotografías claras o con espacio limpio.



Aplicación para fotografías complejas u oscuras



Aplicación para fotografías blanco y negro claras o con espacio limpio para la aplicación.



Aplicación para fotografías blanco y negro complejas u oscuras.

ISOLOGOTIPO

APLICACIÓN VERTICAL

Se ha previsto una aplicación vertical del isologotipo para usos menos frecuentes.
Se utiliza solo como excepción en caso que el espacio sea muy reducido y el logo apaisado se minimice excesivamente.
Se utilizarán para el tratamiento de éste las mismas reglas establecidas para el isologo de aplicación horizontal.

Tamaños mínimos proporcionales a la lectura de los mismos en las diferentes aplicaciones según su soporte, sistema de impresión, etc. El tamaño mínimo de impresión debe ser de: 1,5 cm de alto y 2 cm para para el isologo alternativo en su versión negativa.



**Ministerio
Público de la
Defensa**

*Servicio Público
Prouvincial
de la Defensa*



ISOTIPO

USOS PERMITIDOS/ PROHIBIDOS

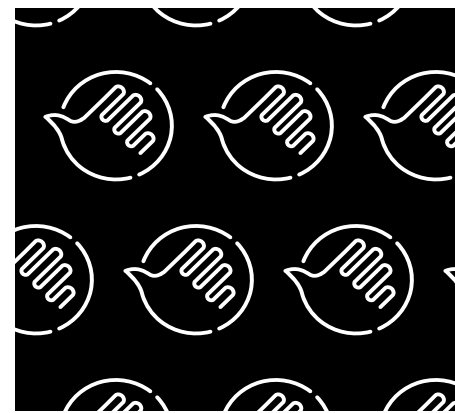
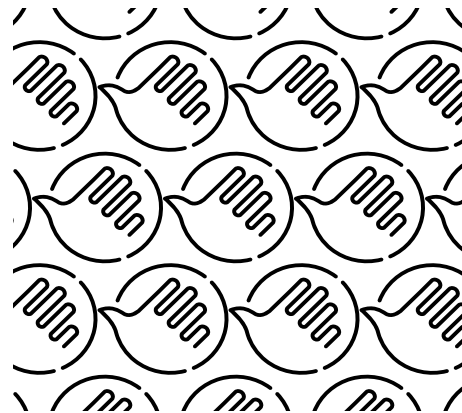
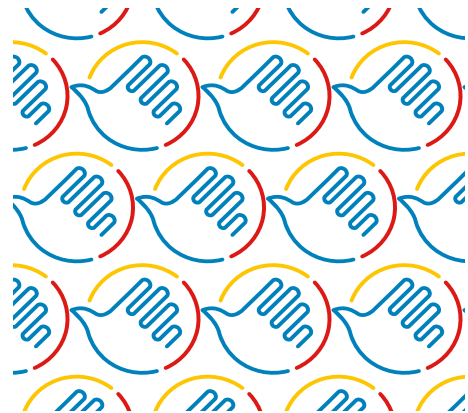

El isotipo íntegro o de manera parcial podrá ser utilizado sólo con fines estrictamente decorativos en gráfica aplicada, o textura corporativa, como estampados en interior de sobres, publicaciones, fondos de algunos documentos, y como seco en tarjetones.

CAPÍTULO 2

PAPELERÍA INSTITUCIONAL





Ministerio Público de la Defensa
Servicio Público Provincial de la Defensa
EN LA DEFENSA DE LA LIBERTAD, LA IGUALDAD Y LA VIGENCIA DE LOS DERECHOS HUMANOS

Sede Central
La Rioja N° 2657
Santa Fe

Teléfonos:
(0342) 4572454 / 4574767
0800- 555- 5553

e-mail:
defensapenal@sppdp.gob.ar
www.sppdp.gob.ar

PAPELERÍA INSTITUCIONAL

PAPELES CARTA - A4- OFICIO



Ministerio Público de la Defensa
Servicio Público Provincial de la Defensa
EN LA DEFENSA DE LA LIBERTAD, LA IGUALDAD Y LA VIGENCIA DE LOS DERECHOS HUMANOS



Ministerio Público de la Defensa
Servicio Público Provincial de la Defensa
EN LA DEFENSA DE LA LIBERTAD, LA IGUALDAD Y LA VIGENCIA DE LOS DERECHOS HUMANOS

Sede Central
La Rioja N° 2657
Santa Fe

Teléfonos:
(0342) 4572454 / 4574767
0800- 555- 5553

e-mail:
defensapenal@sppdp.gob.ar
www.sppdp.gob.ar

Teléfonos:
(0342) 4572454 / 4574767
0800- 555- 5553

e-mail:
defensapenal@sppdp.gob.ar
www.sppdp.gob.ar

PAPELERÍA INSTITUCIONAL NORMATIVA



Para la papelería institucional se han previsto los formatos comerciales más utilizados como así también las diferentes maneras de impresión/ reproducción pero se recomienda el uso del papel A4 con las siguientes características:

- Pantone 123C
- Formato: A4. 210 mm. x 297 mm.
- Papel: Papel Institucional / Enhace Artic. /
- Obra extra blanco 90 g / m²
- Impresión: offset

The diagram shows a letter template with the following dimensions and content:

- Dimensions:**
 - Top margin: 42 mm (left), 15 mm (center), 18 mm (right)
 - Right margin: 15 mm
 - Left margin: 15 mm
 - Text area height: 50 mm
 - Text area width: 210 mm
 - Bottom margin: 37 mm (left), 15 mm (right)
 - Bottom margin: 42 mm (left), 15 mm (center), 18 mm (right)
- Header:**
 - Logo of the Ministerio Público de la Defensa.
 - Ministerio Público de la Defensa**
 - Servicio Público Provincial de la Defensa*
 - EN LA DEFENSA DE LA LIBERTAD, LA IGUALDAD Y LA VIGENCIA DE LOS DERECHOS HUMANOS**
- Text:**
 - Rosario, 1º de agosto de 2015.
 - Sres. Nombre y Apellido
 - Cargo
 - Institución que corresponda
 - De mi mayor consideración:
 - Lorem ipsum dolor sit amet, consectetur adipiscing elit. In maximus dictum neque ac dapibus. Cras ac ultrices turpis. Aenean nibh purus, convallis sed dictum at, tempus vitae libero. Vivamus tempor cursus luctus. Donec sed urna ligula. Aliquam non elit eu arcu rhoncus bibendum. Nam elementum, lacus in aliquet iaculis, arcu dui mollis lectus, at mattis metus ante sagittis purus. Suspendisse pellentesque vel lorem vel porttitor. Mauris molestie laoreet rutrum. Nam sed urna at felis sollicitudin congue. Praesent lacus est, pharetra non luctus a, malesuada rutrum libero. Ut ut felis eu risus feugiat porttitor. Integer quis rutrum odio. Nulla sed magna vitae metus suscipit accumsan ut et massa. Nulla luctus iaculis nulla, at rutrum ante viverra tincidunt. Integer nibh eros, vestibulum vel mi ut, consectetur fermentum justo.
 - Etiam vestibulum sapien eu tincidunt pharetra. In in quam nec mauris efficitur sollicitudin sed nec nunc. Phasellus et porta metus. Suspendisse potenti. Nunc fringilla risus odio, at convallis urna vehicula id. Nullam vestibulum elit ante, rutrum accumsan metus tristique sed. Aliquam laoreet justo at lacus commodo, vitae auctor diam eleifend. Sed sollicitudin erat libero, nec hendrerit justo imperdiet a. aucibus fermentum. Donec dictum nibh ac neque fringilla, in rhoncus augue eleifend. Suspendisse ullamcorper posuere neque, rhoncus luctus sapien. Integer gravida sit amet mi ac sollicitudin. Morbi efficitur leo mi, et faucibus urna porttitor facilisis.
 - Vestibulum ullamcorper justo eu suscipit sodales. Maecenas luctus risus nulla, a rhoncus enim suscipit non. Etiam laoreet tortor libero, vel tincidunt massa tincidunt a. Phasellus in placerat purus. In ligula enim, vestibulum vel molestie ac, ultricies at arcu. Integer non elit efficitur diam hendrerit molestie. Suspendisse dignissim lacinia lacus, ut consectetur nibh vehicula faucibus. Pellentesque rutrum nibh id dui tincidunt, eu hendrerit lectus dictum.
 - Quisque ac dignissim leo. Praesent laoreet est mi, elementum iaculis orci gravida ut. Duis rhoncus dapibus nulla at lobortis. Donec placerat pharetra pulvinar. Nulla ac turpis turpis. Quisque mollis est nec neque sollicitudin, eget egestas nunc egestas
- Signature:**
 - Sin más saludamos atentamente
 - Handwritten signature
 - Nombre y Apellido
 - Cargo Correspondiente
- Contact Information:**
 - Sede Central**
La Rioja Nº 2657
Santa Fe
 - Teléfonos:**
(0342) 4572454 / 4574767
0800-555-5553
 - e-mail:**
defensapenal@sppdp.gob.ar
 - web:** www.sppdp.gob.ar

PAPELERÍA INSTITUCIONAL NORMATIVA

Hoja suelta A4. 210 mm. x 297 mm. en papel calidad bond directivo de 75 gramos, (de alta blancura), para imprimirse en impresoras láser, chorro de tinta, matriciales o máquinas de escribir.

Hoja suelta Carta 215, 9 x 279,4 mm. en papel calidad bond directivo de 75 gramos, (de alta blancura), para imprimirse en impresoras láser, chorro de tinta, matriciales o máquinas de escribir.

Hoja suelta Oficio/ Legal 21,59 X 35,56 cm. en papel calidad bond directivo de 75 gramos, (de alta blancura), para imprimirse en impresoras láser, chorro de tinta, matriciales o máquinas de escribir.

Sobres: Carta 154 x 124 mm
Comercial 220 x 110 mm para oficio y A4.
Bolsa: 320 x 240 mm

Normativas sugeridas para la redacción de documentos

Medida A4 210 X 297 mm.
Área de la caja de texto: 150 x 210 mm.
Tipografía Bree Regular/ Thin Oblique 12 pt.
Interlineado 14, 4 pt (normal)
Para separar párrafo usar un salto de línea.
Tipografía alternativa sugerida: Myriad Pro

PAPELERÍA INSTITUCIONAL

SOBRE BOLSA - SOBRE OFICIO/A4

**Ministerio Público de la Defensa**
Servicio Público Provincial de la Defensa
EN LA DEFENSA DE LA LIBERTAD, LA IGUALDAD Y LA VIGENCIA DE LOS DERECHOS HUMANOS



Ministerio Público de la Defensa
Servicio Público Provincial de la Defensa
EN LA DEFENSA DE LA LIBERTAD, LA IGUALDAD Y LA VIGENCIA DE LOS DERECHOS HUMANOS

Sede Central | La Rioja N° 2657 | Santa Fe, Argentina | **Teléfonos:** (0342) 4572454 / 4574767
e-mail: defensapenal@sppdp.gob.ar | **web:** www.sppdp.gob.ar **0800-555-5553**



Ministerio Público de la Defensa
Servicio Público Provincial de la Defensa
EN LA DEFENSA DE LA LIBERTAD, LA IGUALDAD Y LA VIGENCIA DE LOS DERECHOS HUMANOS

Sede Central | La Rioja N° 2657 | Santa Fe, Argentina | **Teléfonos:** (0342) 4572454 / 4574767
e-mail: defensapenal@sppdp.gob.ar | **web:** www.sppdp.gob.ar **0800-555-5553**

Sede Central
La Rioja N° 2657
Santa Fe

Teléfonos:
(0342) 4572454 / 4574767
0800-555-5553

defensapenal@sppdp.gob.ar
www.sppdp.gob.ar



Ministerio Público de la Defensa

Servicio Público Provincial de la Defensa
EN LA DEFENSA DE LA LIBERTAD, LA IGUALDAD Y LA VIGENCIA DE LOS DERECHOS HUMANOS



Ministerio Público de la Defensa

Servicio Público Provincial de la Defensa

Sede Central
La Rioja N° 2657
Santa Fe

Teléfonos:
(0342) 4572454 / 4574767
0800-555-5553

e-mail:
defensapenal@sppdp.gob.ar
www.sppdp.gob.ar

PAPELERÍA INSTITUCIONAL
HOJA CON MEMBRETE

PAPELERÍA TARJETAS



Ministerio Público de la Defensa
Servicio Público Provincial de la Defensa

Dr. Gabriel Ganón
Defensor General

Sede Central
La Rioja N° 2657 | Santa Fe

e-mail: defensapenal@sppdp.gob.ar
www.sppdp.gob.ar

Teléfonos:
(0342) 4572454 / 4574767
0800-555-5553



Ministerio Público de la Defensa
Servicio Público Provincial de la Defensa

EN LA DEFENSA DE LA LIBERTAD, LA IGUALDAD Y
LA VIGENCIA DE LOS DERECHOS HUMANOS

Sede Central
La Rioja N° 2657 | Santa Fe

Teléfonos:
(0342) 4572454 / 4574767
0800-555-5553

defensapenal@sppdp.gob.ar
www.sppdp.gob.ar



Ministerio Público de la Defensa
Servicio Público Provincial de la Defensa

Dr. Gabriel Ganón
Defensor General

Sede Central
La Rioja N° 2657
Santa Fe

Teléfonos:
(0342) 4572454 / 4574767
0800-555-5553

defensapenal@sppdp.gob.ar
www.sppdp.gob.ar

Tarjetas Personales
Formato horizontal/ vertical
uso indistinto Medidas: 85 x 55 mm.
Papel: cartulina opalina nacional
180- 240 gr
Impresión offset

Código tipográfico:

Nombre

Bree Regular 9 pt, interlínea 10,8 pt.

Cargo

Bree Thin Oblique 9 pt, interlínea 10,8 pt.

Dirección, teléfonos, correo y web

Bree Thin Oblique 7 pt, interlínea 8,4 pt.

Color: Pantone Black C

Destacado (0800): Pantone 485 C

Tarjetas Insitucionales

Formato horizontal

Medidas: 85 x 55 mm.

Papel: cartulina opalina nacional

180- 240 gr

Impresión offset

Código tipográfico:

Lema

Bree Thin Oblique 9 pt, interlínea 10,8 pt.

Dirección, teléfonos, correo y web

Bree Thin Oblique 7 pt, interlínea 8,4 pt.

Color: Pantone Black C

0800: Pantone 485 C

PAPELERÍA INSTITUCIONAL CARPETAS



PAPELERÍA INSTITUCIONAL CARPETAS



*Carpetas a4
Offset
32 x 47 cm
350 Gr Opp Mate con 2 Solapas +
Ranuras para Tarjetas
Barniz offset/ Laca UV sectorizado*

PAPELERÍA INSTITUCIONAL CERTIFICADOS



Ministerio Público de la Defensa

Servicio Público Provincial de la Defensa

EN LA DEFENSA DE LA LIBERTAD, LA IGUALDAD Y LA VIGENCIA DE LOS DERECHOS HUMANOS

El Ministerio Público de la Defensa certifica que **Juan Manuel Pérez** ha participado de las **JORNADAS TURPIS. AENEAN NIBH PURUS**, *convallis sed dictum at, tempus vitae libero. Vivamus tempor cursus luctus.*

Donec sed urna ligula. Aliquam non elit eu arcu rhoncus bibendum. Nam elementum, lacus in aliquet iaculis, arcu dui mollis lectus, at mattis metus ante sagittis purus. Suspendisse pellentesque vel lorem vel porttitor. Mauris molestie laoreet rutrum. Nam sed urna at felis sollicitudin congue. Praesent lacus est, pharetra non luctus a, malesuada rutrum libero. Ut ut felis eu risus feugiat porttitor. Integer quis rutrum odio. Nulla sed magna vitae metus suscipit accumsan ut et massa. Nulla luctus iaculis nulla, at rutrum ante viverra tincidunt. Integer nibh eros, vestibulum vel mi ut, consectetur fermentum justo.

Rosario, 10 de febrero de 2015

Nombre y Apellido
Cargo Correspondiente

Nombre y Apellido
Cargo Correspondiente

Nombre y Apellido
Cargo Correspondiente

Sede Central | La Rioja N° 2657 | Santa Fe, Argentina
Teléfonos: (0342) 4572454 / 4574767 | 0800- 555- 5553

e-mail: defensapenal@sppdp.gob.ar | www.sppdp.gob.ar

PAPELERÍA INSTITUCIONAL

TARJETONES - SALUTACIONES

Tarjetones para utilizar en invitaciones a actos, conferencias, jornadas, etc.

Tarjetones para salutations de fin de año, y otros acontecimientos con logo parcial en seco

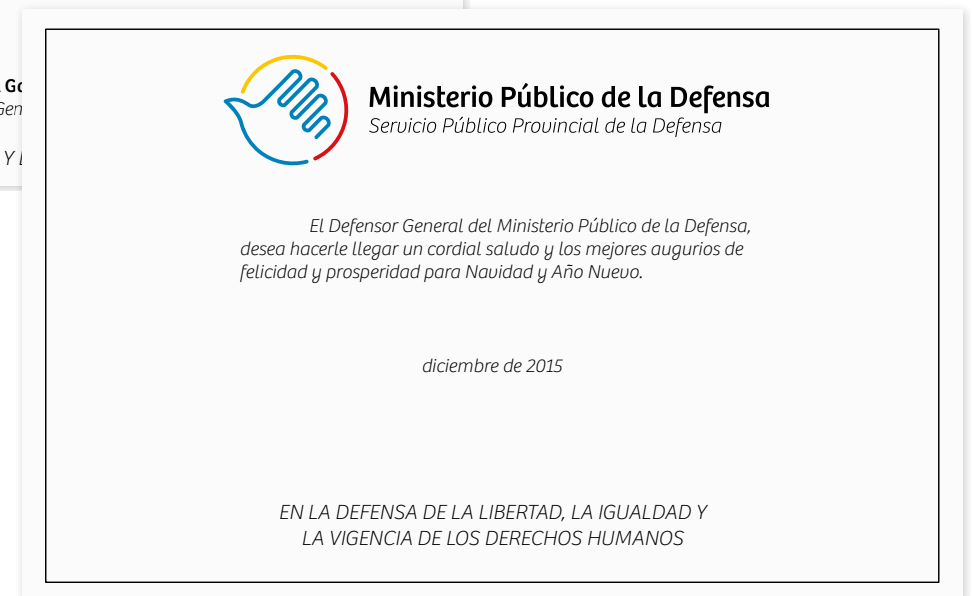

PAPELERÍA INSTITUCIONAL FIRMA DE CORREO ELECTRÓNICO

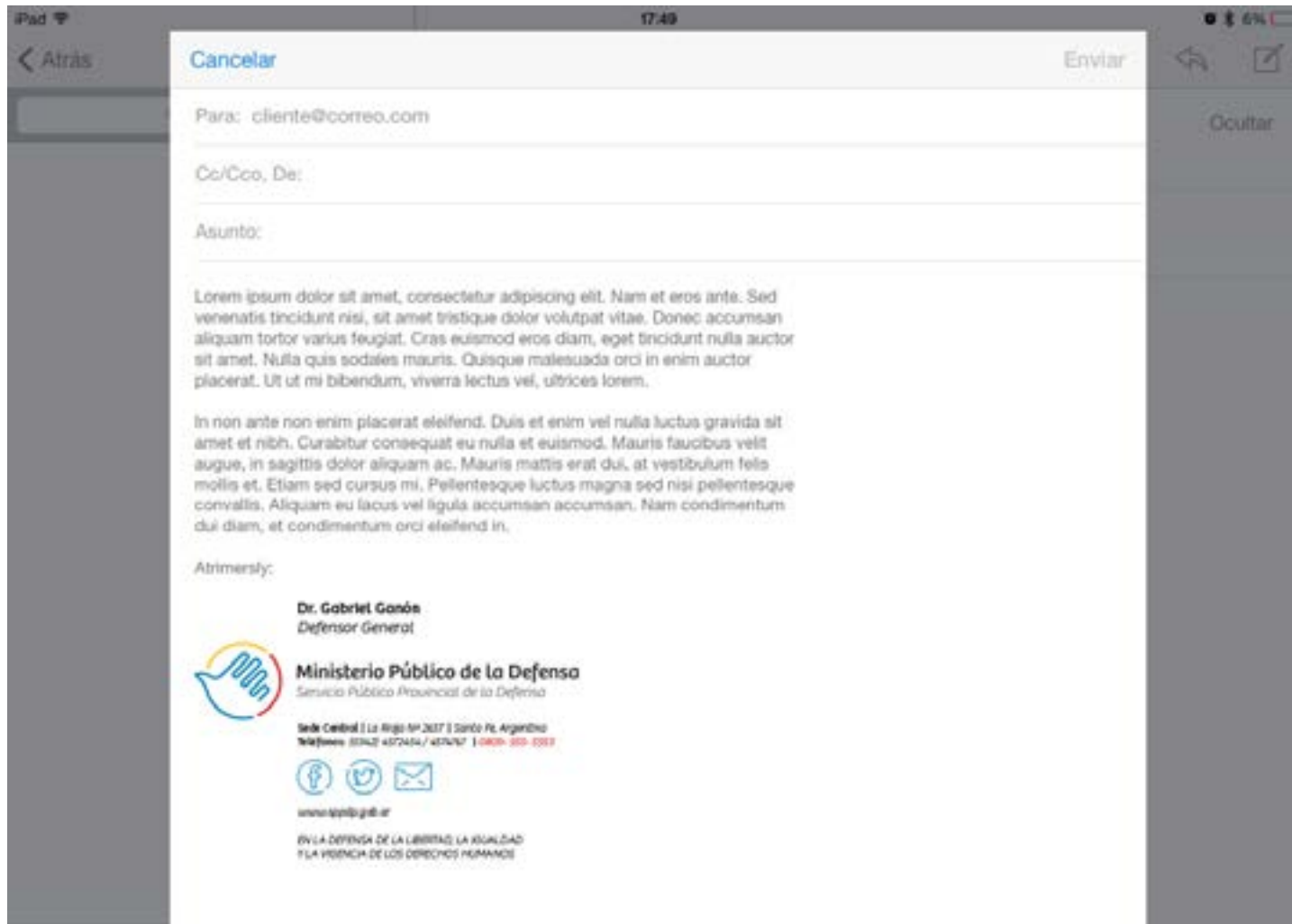

PAPELERÍA INSTITUCIONAL CD ETIQUETAS/ SOBRES



PAPELERÍA INSTITUCIONAL CREDENCIALES



Nombre y Apellido:
Dr. Gabriel Ganón
Cargo:
Defensor General
DNI:
XX.XXX.XXX
FECHA: Santa Fe, / /

SELLO Y FIRMA



 **Ministerio Público de la Defensa**
Servicio Público Provincial de la Defensa

Sede Central
La Rioja N° 2657
Santa Fe, Argentina

Teléfonos:
(0342) 4572454 / 4574767
0800-555-5553

e-mail:
defensapenal@sppdp.gob.ar

web:
www.sppdp.gob.ar

Defensoría Regional Santa Fe
Teléfono: (0342) 4572354 / 4831573
defensoriaregional1@sppdp.gob.ar

Defensoría Regional Rosario
Teléfono: (0341) 4721773 / 4721777
defensoriaregional2@sppdp.gob.ar

Defensoría Regional Venado Tuerto
Teléfono: (3462) 426670
defensoriaregional3@sppdp.gob.ar

Defensoría Regional Reconquista
Teléfono: (03482) 438453
defensoriaregional4@sppdp.gob.ar

Defensoría Regional Rafaela
Teléfono: (03492) 427909
defensoriaregional5@sppdp.gob.ar



Ministerio Público de la Defensa
Servicio Público Provincial de la Defensa



VISITANTE

PAPELERÍA INSTITUCIONAL SELLOS





CAPÍTULO 4

SOPORTES IMPRESOS



SOPORTES IMPRESOS AFICHES / FOLLETERÍA



Ministerio Público de la Defensa
Servicio Público Provincial de la Defensa
EN LA DEFENSA DE LA LIBERTAD, LA IGUALDAD Y LA VIGENCIA DE LOS DERECHOS HUMANOS

Pellentesque velit lorem, tristique nec risus.

*Lorem ipsum dolor sit amet, consectetur adipiscing
elit. Aenean dignissim tincidunt augue.*

EN LA DEFENSA DE LA LIBERTAD, LA IGUALDAD Y LA VIGENCIA DE LOS DERECHOS HUMANOS

0800- 555- 5553

Pellentesque velit lorem, tristique nec risus.

*Lorem ipsum dolor sit amet, consectetur adipiscing
elit. Aenean dignissim tincidunt augue.*



Ministerio Público de la Defensa
Servicio Público Provincial de la Defensa
EN LA DEFENSA DE LA LIBERTAD, LA IGUALDAD Y LA VIGENCIA DE LOS DERECHOS HUMANOS

EN LA DEFENSA DE LA LIBERTAD, LA IGUALDAD Y LA VIGENCIA DE LOS DERECHOS HUMANOS

0800- 555- 5553

El espacio en blanco es un componente clave.

SOPORTES IMPRESOS FOLLETOS/ AVISOS

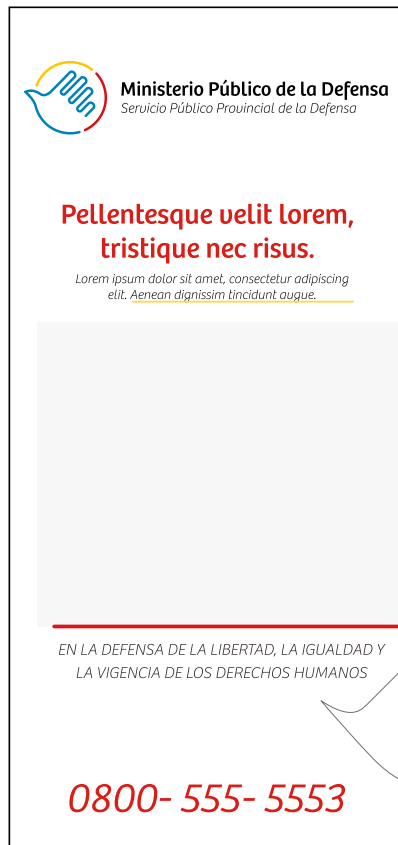

Ministerio Público de la Defensa
Servicio Público Provincial de la Defensa

**Pellentesque velit lorem,
tristique nec risus.**

Lorem ipsum dolor sit amet, consectetur adipiscing elit. Aenean dignissim tincidunt augue.

EN LA DEFENSA DE LA LIBERTAD, LA IGUALDAD Y
LA VIGENCIA DE LOS DERECHOS HUMANOS

0800- 555- 5553

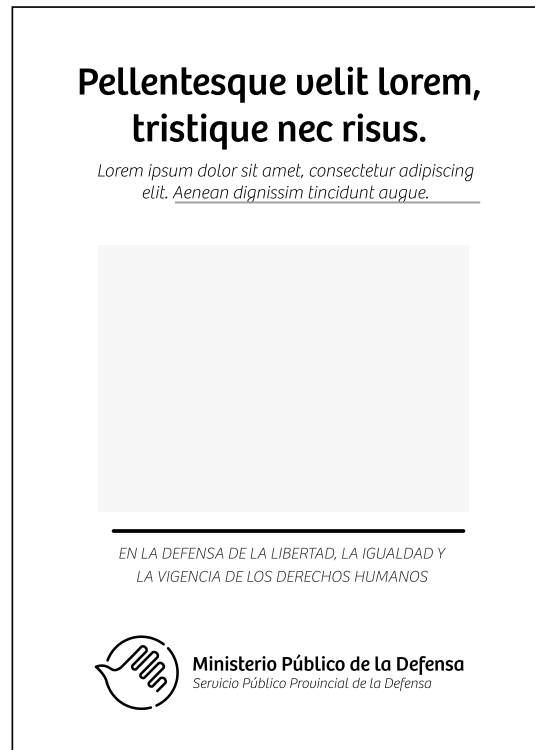

**Pellentesque velit lorem,
tristique nec risus.**

Lorem ipsum dolor sit amet, consectetur adipiscing elit. Aenean dignissim tincidunt augue.

EN LA DEFENSA DE LA LIBERTAD, LA IGUALDAD Y
LA VIGENCIA DE LOS DERECHOS HUMANOS

Ministerio Público de la Defensa
Servicio Público Provincial de la Defensa

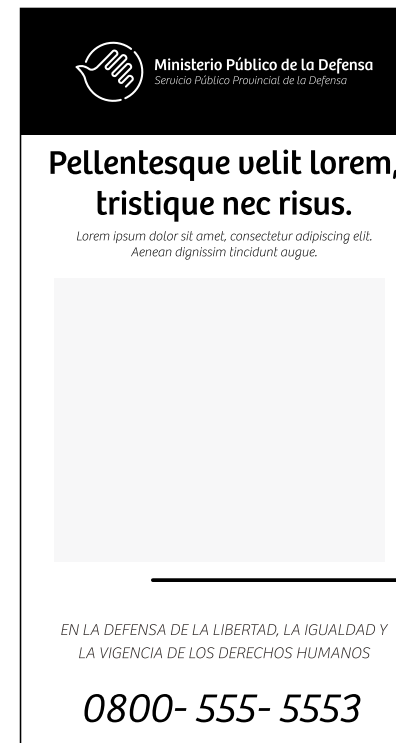

Ministerio Público de la Defensa
Servicio Público Provincial de la Defensa

**Pellentesque velit lorem,
tristique nec risus.**

Lorem ipsum dolor sit amet, consectetur adipiscing elit. Aenean dignissim tincidunt augue.

EN LA DEFENSA DE LA LIBERTAD, LA IGUALDAD Y
LA VIGENCIA DE LOS DERECHOS HUMANOS

0800- 555- 5553

Toda pieza de comunicación que el Ministerio emita y que vincule a éste con la población, formará parte de un único sistema que deberá caracterizarse por priorizar conjuntamente al contenido textual, el concepto estético y visual. Las piezas deberán tener una armonía gráfica tal, que mantenga y respete las normativas técnicas de identidad de la empresa comprendidas en este manual.

Por esta razón es recomendable que el diseño y producción, así como la elección de imágenes sea realizado por personal especializado a tales efectos.

SOPORTES IMPRESOS PUBLICACIONES



El isologo fue pensado contando al blanco del fondo como un elemento significativo de diseño. Es por eso que se recomienda mantener los materiales de comunicación lo más limpios posible. Esto permite que la vista se centre rápidamente y el mensaje a comunicar se transmita de manera efectiva. También que se mantenga con los otros soportes (web, etc) una clara identidad visual institucional.

Con el fin de lograr una totalmente consistente imagen institucional:

No se debe temer a la utilización de espacios amplios sin textos o imágenes.

Se recomienda la utilización de elementos gráficos simples y con acentos de color, filetes de los colores del isologo, íconos propuestos.

El isologo deberá aplicarse siempre con un contenedor blanco o franja blanca si no fuera sobre fondo blanco.

El isologo se debe ubicar, siempre respetando su área segura.

La información se expresa a través de las jerarquías de la fuente tipográfica que fluye bien y se lee fácilmente.

Nuestros diseños deben estar estructurados y se recomienda evitar elementos decorativos o diseños sobrecargados.

Siempre es preferible que una sola fotografía domine las portadas, ya que tiene un mayor impacto. Sin embargo, si se considera esencial, se pueden incluir fotografías secundarias pero sin que esto quite espacio a las áreas en blanco o genere una acumulación de información innecesaria.

Los diseños son a modo de ejemplo.

CAPÍTULO 5

SOPORTES DIGITALES

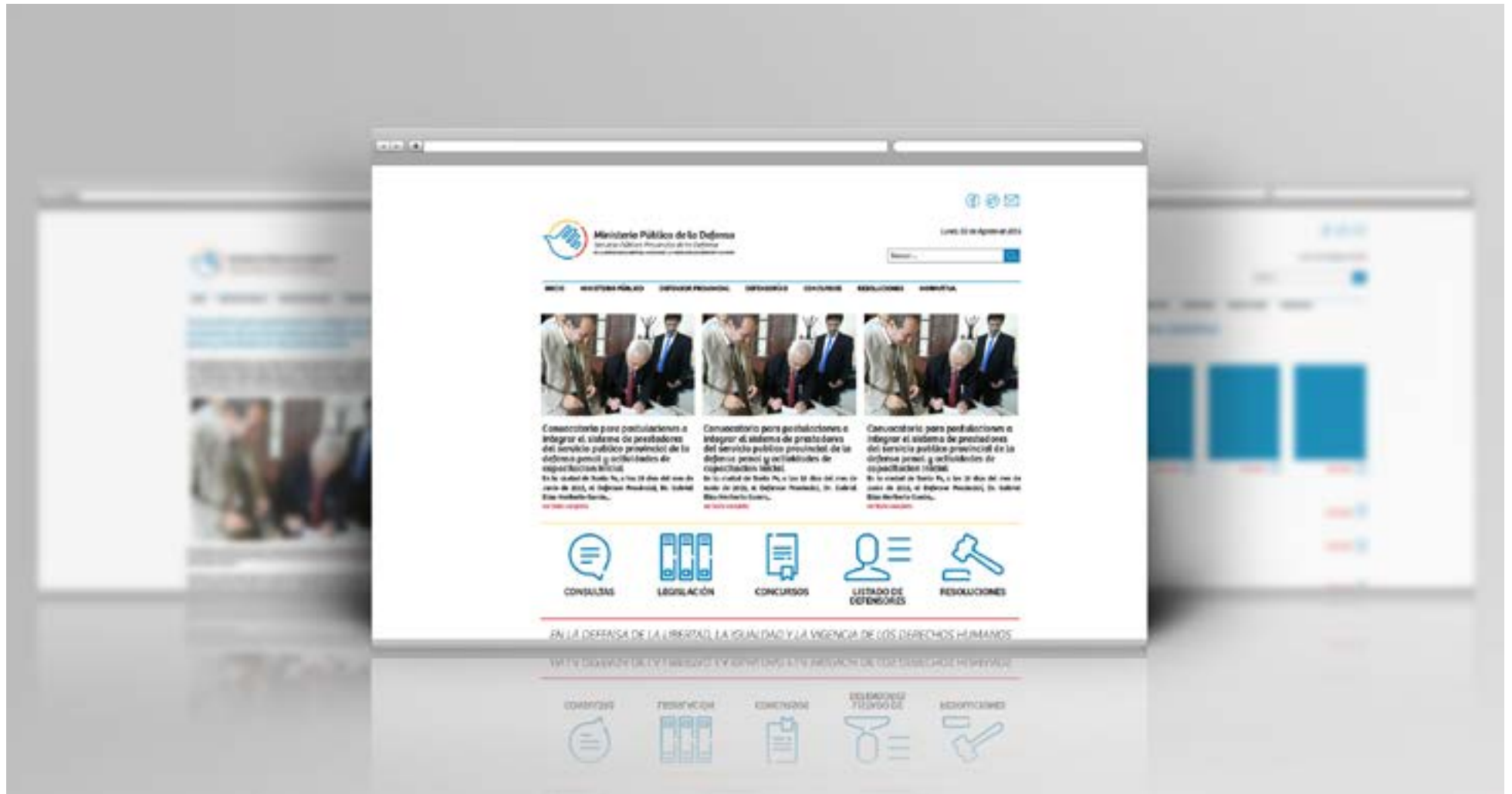

SOPORTES DIGITALES

WEB

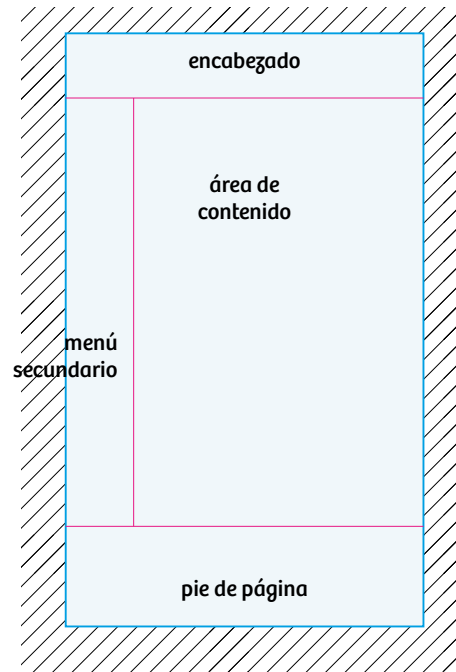

El diseño del sitio web está primeramente condicionado por su carácter institucional y por su función como medio de información y comunicación con los usuarios. Debido a esta razón, se ha recomendado actualizar el sitio web siguiendo unos estándares en cuanto a accesibilidad y a claridad de contenidos se refiere. La limpieza gráfica y una estructuración clara de contenidos son elementos básicos para cumplir con su cometido.

Su objetivo principal consiste en facilitar a los usuarios el trabajo de llevar a cabo tareas útiles (búsqueda de contenidos, obtención de la información...)

SOPORTES DIGITALES WEB

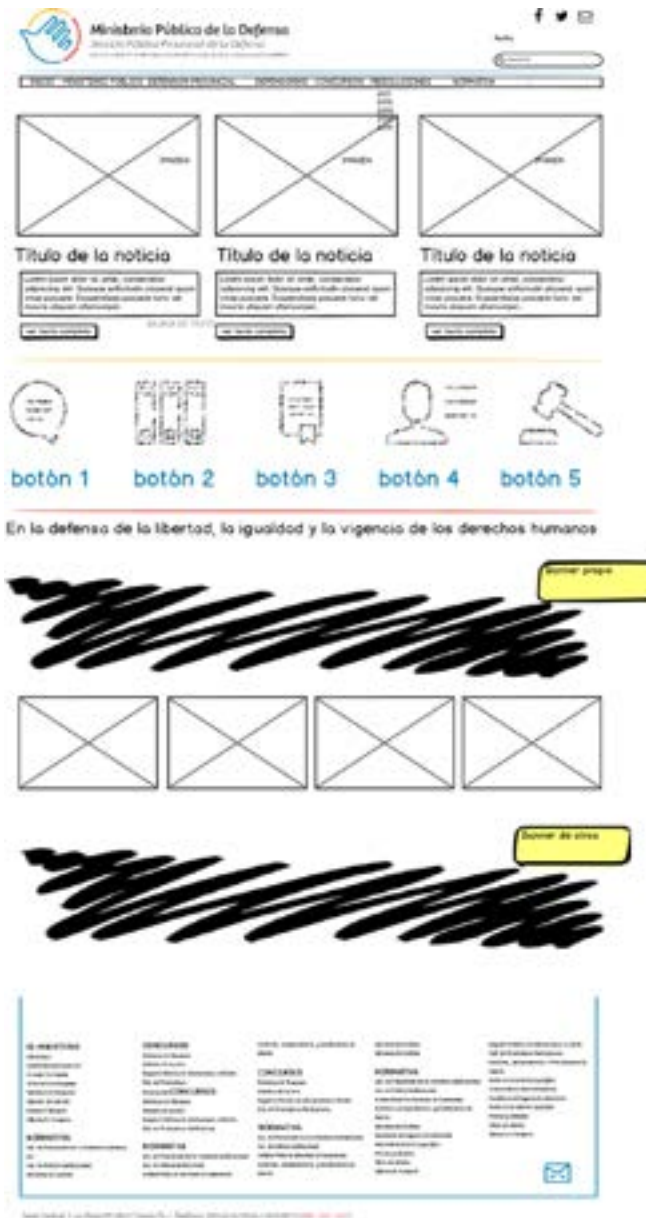

HEADER/
ENCABEZADO

MENÚ PRINCIPAL
NAVEGACIÓN

MENÚ PRINCIPAL
NAVEGACIÓN



- **Interfaz clara:** Se debe evitar la sobrecarga de elementos en la página, con el fin de no confundir al usuario.
- **Navegación intuitiva:** El usuario debe reconocer los principales elementos de la web, para una mayor rapidez en la navegación. Asimismo, evitaremos los callejones sin salida que son páginas en las que el usuario se ve obligado a pulsar el botón "atrás" del navegador. Para solventar esto, el logotipo principal de la página será siempre un enlace permanente a la página de inicio.
- **Buscadores:** Se recomienda el uso de buscadores para incrementar resultados de búsqueda en la navegación.
- **Contenido:** Se evitarán los contenidos excesivamente largos.
- **Comprobación de los enlaces:** Los enlaces se deben revisar periódicamente para que estén siempre activos y sin errores. Esto, además, sirve para una mejor implementación en los principales motores de búsqueda.
- **La página de inicio debe siempre almacenar el contenido inicial del sitio web, incluyendo los puntos más relevantes de la información, así como sus últimas actualizaciones.**
- **Se deberá hacer un especial hincapié en que las páginas creadas bajo el nombre la institución tengan una relación armónica con la página principal. Haciendo uso del color blanco para el fondo.**

SOPORTES DIGITALES

WEB

DEFENSORÍA REGIONAL ROSARIO

La Defensoría Regional Rosario tiene sede en la ciudad de Rosario. Funciona en el inmueble de la calle 9 de julio 1677 de la ciudad de Rosario y se trasladará definitivamente al Centro de Justicia Penal (ex – Hospital de Emergencias Clemente Álvarez) una vez finalizada la obra .

Medios de Contacto

Teléfono/Fax: (0341) 4721173 / 4721777 | 0800- 555- 5553
 Correo electrónico: defensoriaregional2@sppdp.gob.ar
 Dirección: 9 de julio 1677 (Rosario)



Comprende los siguientes Distritos Judiciales:

- Distrito Judicial N° 2:Rosario.
- Distrito Judicial N° 6:Cañada de Gómez.
- Distrito Judicial N° 7:Cañadita.
- Distrito Judicial N° 12:San Lorenzo.
- Distrito Judicial N° 14:Villa Constitución.

Cuerpo de Defensores:

- DEFENSOR REGIONAL:

Ver Currículo

- DEFENSORES PÚBLICOS.

12 cargos a cubrir mediante concurso público de antecedentes, oposición y colquio ver Llamado a Concurso de Defensores.

- o 8 Defensores Públicos con asiento en el Distrito Judicial Rosario.
- o 1 Defensor Público con asiento en el Distrito Judicial Cañada de Gómez.
- o 1 Defensor Público con asiento en el Distrito Judicial Cañadita.
- o 1 Defensor Público con asiento en el Distrito Judicial San Lorenzo.
- o 1 Defensor Público con asiento en el Distrito Judicial Villa Constitución.

- DEFENSORES PÚBLICOS ADJUNTOS.

30 cargos a cubrir mediante concurso público de antecedentes, oposición y colquio ver Llamado a Concurso de Defensores.

- o 26 Defensores Públicos Adjuntos con asiento en el Distrito Judicial Rosario.
- o 1 Defensor Público Adjunto con asiento en el Distrito Judicial Cañada de Gómez.
- o 2 Defensores Públicos Adjuntos con asiento en el Distrito Judicial San Lorenzo.
- o 1 Defensor Público Adjunto con asiento en el Distrito Judicial Villa Constitución.

SOPORTES DIGITALES WEB

INICIO MINISTERIO PÚBLICO DEFENSOR PROVINCIAL DEFENSORÍAS CONCURSOS RESOLUCIONES NOR

MENÚ LATERAL

buscar
item 1
item 2
item 3
item 4
item 5



MATERIAL ESPECÍFICO

2015



DESCARGAR



DESCARGAR

--> EL ACCESO A LA JUSTICIA | Mouimiento Mundial para la efecticidi

--> REGISTRO NACIONAL DE CASOS DE TORTURA Y/O MALOS TRATO:

--> OEA | AG/Nueva Resolución (RES. 2714). AG/RES 2656 (XLI-O/11), la justicia. El rol de los Defensores Públicos Oficiales", aprobada en el do ordinario de sesiones de la Asamblea General, cetebrada el 7 de ju

--> DEFENSA PÚBLICA y PROTECCIÓN DE DERECHOS HUMANOS. Imp cional y la incorporación de los Tratados de Derechos Humanos en La Pública.

--> MANUAL DE DERECHO INTERNACIONAL DE LOS DERECHOS HUM Internacional de los Derechos Humanos para Defensores Penales Púb

EL MINISTERIO

Estructura
Administración General
Consejo Del Supdp
Tribunal De Disciplina
Sistemas De Traspaso
Sistema De Carrera
Prensa Y Difusión

CONCURSOS

Sistemas de Traspaso
Sistema de carrera
Registro Público de afectaciones a
D.D.H.
Sist. de Prestadores Particulares

NORMATIVA

Monitoreo de lugares de detención

Materia de interés específico
Prensa y Difusión
Sitios de Interés
Oficina de Compras

Registro Público De Afectaciones A

Prensa y Difusión

Sitios de interés
Oficina de Compras
Registro Público De Afectaciones A
D.D.H.

Sist. De Prestadores Particulares

Lunes, 03 de Agosto de 2015



INICIO MINISTERIO PÚBLICO DEFENSOR PROVINCIAL DEFENSORÍAS CONCURSOS RESOLUCIONES NORMATIVA

Convocatoria para postulaciones a integrar el sistema de prestadores del servicio publico provincial de la defensa penal y actividades de capacitacion inicial

En la ciudad de Santa Fe, a los 18 días del mes de Junio de 2015, el Defensor Provincial, Dr. Gabriel Elías Heriberto Ganón libero nisi bibendum lectus, a fringilla mauris ex non eros. Pellentesque eleifend efficitur pharetra. Aenean nec neque feugiat, bibend Lorem ipsum dolor sit amet, consectetur adipiscing elit. Quisque sollicitudin placerat quam vitae posuere. Suspendisse posuere nunc vel mauris aliquam ullamcorper. Quisque sit amet magna id



dui vestibulum ultrices sed eu quam. Aenean eu cursus eros, eu egestas ipsum. Sed venenatis ornare risus, vitae porta justo iaculis quis. Mauris nec enim non ex ultrices dignissim. Curabitur pre-tium id odio uel varius.

MENÚ LATERAL

buscar

item 1
item 2
item 3
item 4
item 5



textos

Encabezado 1

esto es un título de nota
esto es un título de nota

Encabezado 2

INICIO

Encabezado 3

Esto un cuerpo de texto. Sed diam
leo, tempor eget semper vel,
luctus non massa.

ENCABEZADO 4

esto es un link

ENCABEZADO 5

esto es un tooltip (texto emergente al pasar el cursor sobre una imagen)

Paleta primaria



Paleta secundaria



SEPARADORES



Para la web y otros soportes digitales propios se utilizarán los colores corporativos que se han utilizado en la identidad visual institucional lo que permitirá que el público los identifique como tales.

Sólo incorporamos algunos colores secundarios.

Los elementos gráficos utilizados como separadores también son de los de la paleta cromática institucional y con el grosor redondo propio del isologo,

SOPORTES DIGITALES ELEMENTOS WEB

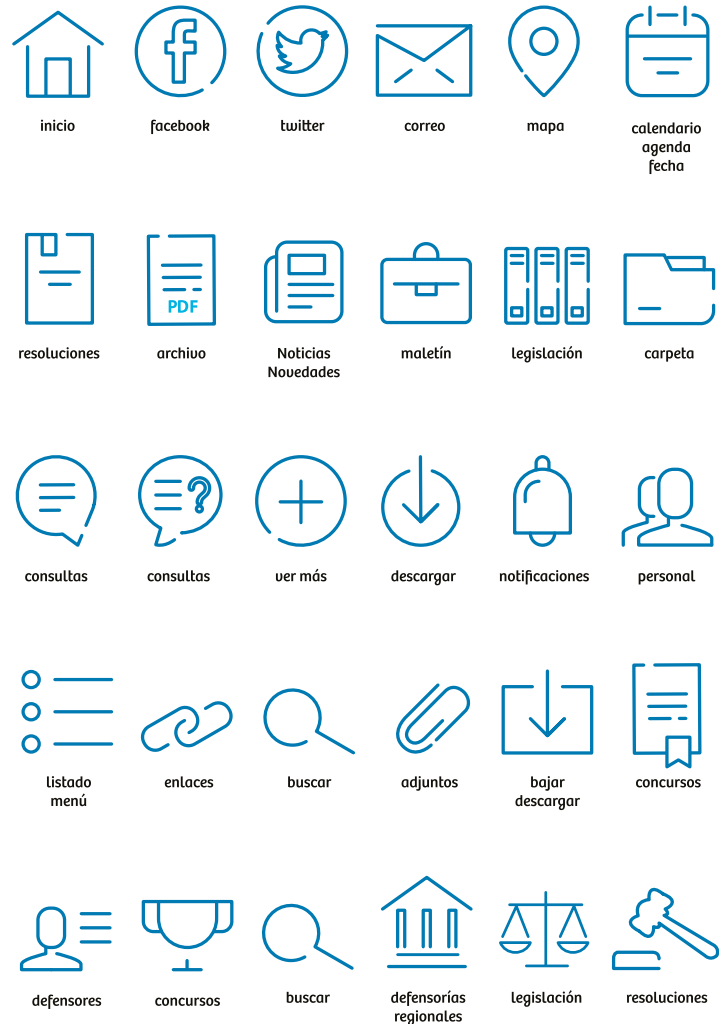

Se ha diseñado una serie de botones para facilitar el acceso a cierto contenido. estos se rigen por la misma estética que el logo del Ministerio, líneas abiertas y claras y de uno de los colores institucionales.

SOPORTES DIGITALES ÍCONOS / BOTONES



CAPÍTULO 5 SEÑALÉTICA



SEÑALÉTICA PLACA EXTERIOR DE FACHADA

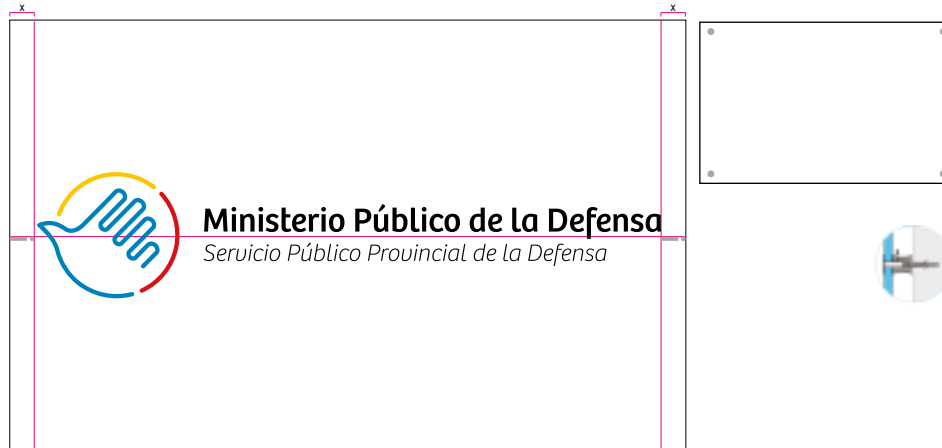

Los nuevos carteles se incluyen dentro del conjunto de recursos que contribuirán a reforzar la imagen institucional, conservando una unicidad de criterio para la identificación de las diversas dependencias del Ministerio.

La fachada de los inmuebles debe estar identificada con una placa. Se colocará en la parte superior derecha (preferentemente) o izquierda, según sea el caso, de cada inmueble y donde la línea visual sea más accesible.

El tamaño de los rótulos se establecerá en función de las dimensiones de las fachadas y de las distancias de visibilidad. Si no fuera posible por las dimensiones edilicias colocar una placa de formato horizontal se podrá utilizar el isologo en su versión vertical.

Se sugiere realizar en acero inoxidable brillante o satinado, caladas por medio del corte láser y en el reverso se adhieren placas de acrílico de los colores correspondientes al isologo.

También se pueden rotular en vinilo autoadhesivo o pintar con pintura epoxi. Su colocación puede ser mediante tornillería directamente a la pared. También pueden ser pegadas prácticamente sobre cualquier superficie.

Su ubicación mantendrá una altura como mínimo de 1,50 metro del suelo.

SEÑALÉTICA DESPACHOS/ POSICIONALES

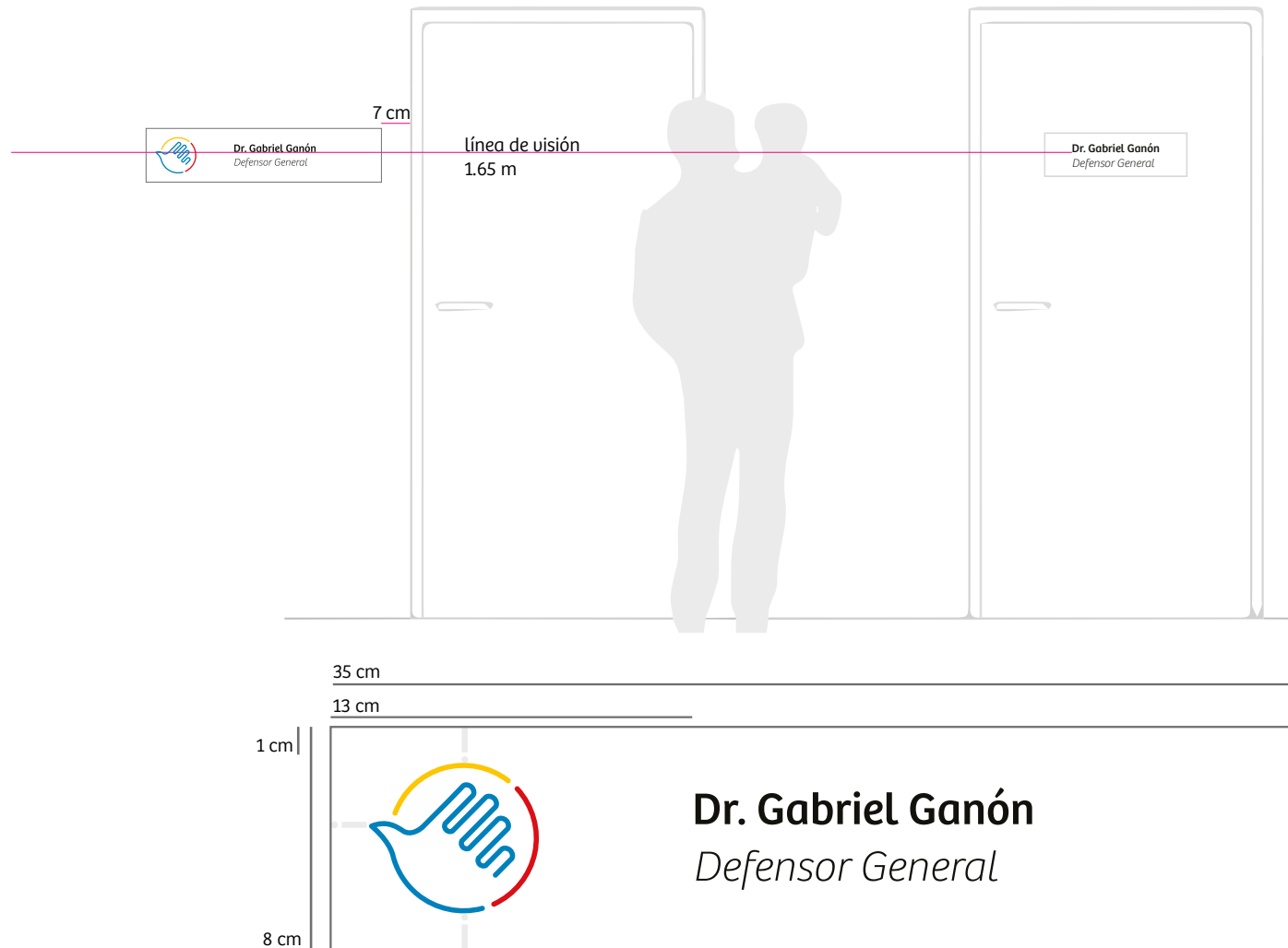

La placa identificativa tendrá un ancho de 35 cm y una altura de 8 cm, aunque estas medidas están sujetas a variaciones dependiendo de las necesidades del lugar nombrado y de su entorno.

Deberán tenerse en cuenta y respetarse los valores arquitectónicos de los edificios donde deban ser ubicados.

MATERIALES

Acrílico glass y escarchado blanco con perfiles de aluminio

El color de soporte será preferentemente el blanco corporativo o gris corporativo.

Si es posible se utilizará Acrílico glass y escarchado blanco, otra opción de menor costo es utilizando vinilo autoadhesivo sobre foam.

La tipografía será la Bree en su variante Regular e Italic siempre de color negro corporativo.

SEÑALÉTICA PICTOGRAMAS POSICIONALES Y DIRECCIONALES

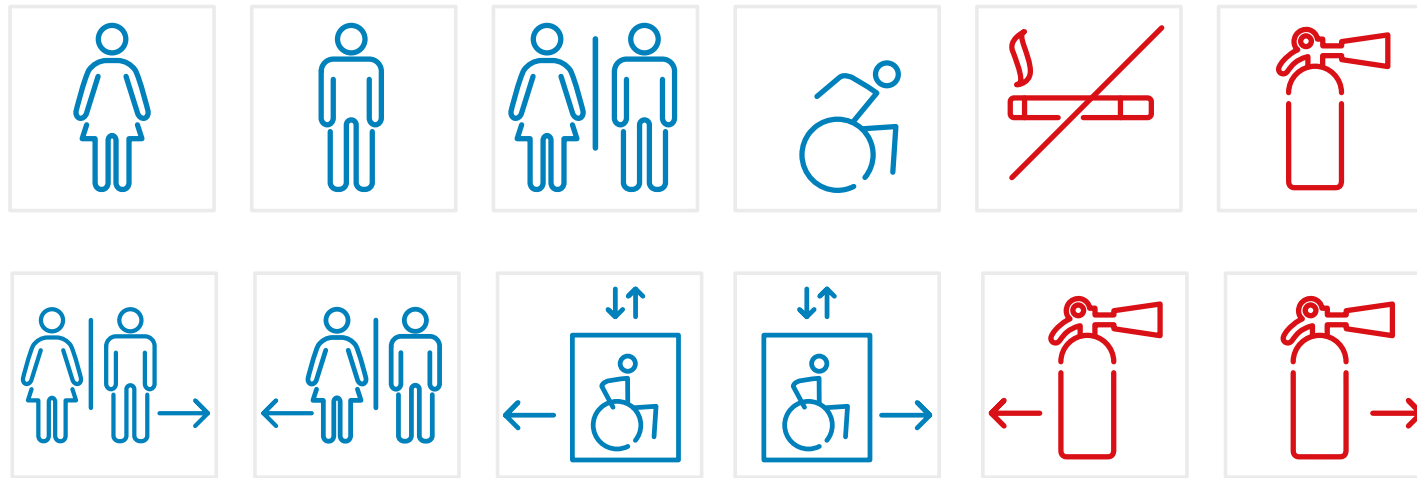

Se ha diseñado una serie de íconos emparentados con el logo del Ministerio para incorporar a la señalética interior de los edificios institucionales.

Los pictogramas son elementos que aportan información de forma gráfica. Estos eliminan cualquier expresión tipográfica, ya que son de carácter visual y simbólico.

Estas señales son para acceder a una serie de servicios de carácter general.

Se han seleccionado y rediseñado aquellos que consideramos de utilidad.

Éstos no reemplazarán los carteles obligatorios que se estipulen para edificios públicos según la legislación vigente en nuestro país.



SIMPLE (12 x 12)



TIRA HORIZONTAL (24 x 12)



TIRA VERTICAL (12 x 48)

**TOQUE
Y ESPERE A
SER ATENDIDO**

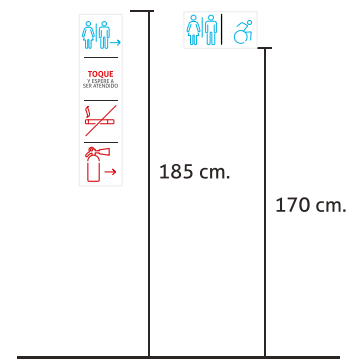
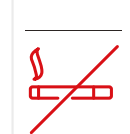

La normalización de señales de seguridad sirve para evitar, en la medida de lo posible, el uso de palabras en la señalización de seguridad. Por tal motivo en nuestro país se utiliza la norma IRAM 10005, cuyo objeto fundamental es establecer los colores de seguridad y las formas y colores de las señales de seguridad a emplear para identificar lugares, objetos, o situaciones que puedan provocar accidentes u originar riesgos a la salud.

GRÁFICA APLICADA CARTELERÍA - BANNERS



GRÁFICA APLICADA BOLSAS



GRÁFICA APLICADA VEHICULAR



Los vehículos pertenecientes al MPD cumplen un rol en los servicios prestados a la comunidad.

Es por ello que su correcta identificación resulta importante para el sistema global de identidad institucional.

